

**Новое  
поколение**

 **KRONE**

## **BiG Pack**

Крупнопакующие  
пресс-подборщики







# BiG Pack

KRONE BiG Pack –  
пресс-подборщики нового поколения.

## Дозирующая установка

Для BiG Pack 5-го поколения компания KRONE предлагает полностью интегрированную дозирующую установку для средств силосования и консервирования.

Страница 42

## Прессовальный канал

На всех моделях используется значительно более длинный пресс-канал 1290 HDP. Результатом является лучшая форма и более высокий вес тюка

Страница 20

## Система освещения

Наряду с современным полностью светодиодным освещением KRONE предлагает для любой цели применения соответствующий комплект светодиодных фар

Страница 36

## KRONE PowerClean

Узловязатели непрерывно очищаются с помощью совершенно новых гидравлических вентиляторов. В чем секрет: воздушный поток направляется вниз за отделение шпагата и, таким образом, эффективно очищает большие части машины

Страница 24

## Режущий аппарат

Высочайшая гибкость благодаря VariCut – различные ножевые касеты с количеством ножей от 26 до 51 доступны для всех моделей

Страница 10



## Дополнительная комплектация

Опциональное дополнительное оборудование для высокого удобства обслуживания

Страница 44

## Ось

Наилучший инерционный режим движения гарантируют новые оси от BPW с различными вариантами шин

Страница 30

С новой серией крупнопакующих пресс-подборщиков BiG Pack инженеры KRONE еще раз демонстрируют, что даже спустя более, чем 25 лет производства крупнопакующих пресс-подборщиков в Шпелле инновационный потенциал не уменьшается. За многие годы опытно-конструкторских работ было создано абсолютно новое поколение BiG Pack, предлагающее, наряду со многими известными технологиями, прежде всего значительное повышение комфорта. Почти все узлы при этом оптимизированы и адаптированы под Ваши пожелания. Как именно, Вы узнаете на следующих страницах.

#### **Электроника**

Полная совместимость с ISOBUS с другими многочисленными функциями для высокого уровня комфорта

Страница 32

#### **Активный подборщик**

Активный подборщик без направляющей группы от KRONE – под заказ теперь также с гидравлическим приводом

Страница 8

#### **Маховое колесо**

Проверенная комфортная концепция привода без срезных болтов в приводном механизме

Страница 18

#### **Отделение для шпагата**

Новая конструкция с высочайшей функциональностью – узнайте больше о новой концепции отделения шпагата

Страница 23/34

#### **Вязальные шпагаты**

Надежное связывание оригинальным вязальным шпагатом KRONE

Страница 48

#### **Граблины / переменная система заполнения**

Еще более надежно – узнайте больше об усовершенствованиях переменной системы заполнения (VFS)

Страница 16

#### **Дышло**

Различные прицепные устройства для эксплуатации во всем мире

Страница 30







# BiG Pack – пятое поколение

Большой комфорт, более высокая производительность

■ **BiG Pack 1270 (VC, MultiBale):**

Размер канала 120 x 70 см, с системой режущий аппарат/MultiBale или без

■ **BiG Pack 1290 (VC):**

Размер канала 120 x 90 см, с режущим аппаратом или без

■ **BiG Pack 1290 HDP (VC):**

Размер канала 120 x 90 см, пресс-подборщик высокой плотности с режущим аппаратом или без

Более 25 лет опыта и знаний вложены в крупнопакующие пресс-подборщики KRONE BiG Pack. Пользующиеся международным признанием инновации, как, например, переменная система заполнения, уникальная оснастка MultiBale и не требующий регулировки подборщик EasyFlow с подающим вальцом и механическим приводом (подборщик Active) являются залогом успеха KRONE BiG Pack.

Основываясь на этом компания KRONE вывела на рынок теперь следующее поколение BiG Pack.



**BiG Pack 1270 (VC, MultiBale)**

На BiG Pack 1270 компания KRONE предлагает особенно популярный у аграриев размер канала 120 x 70 см. Для значительного упрощения погрузочно-разгрузочных операций с помощью запатентованной системы MultiBale в одном большом тюке могут связываться до девяти отдельных тюков. Ваши преимущества: большие тюки легко убирать с поля, а маленькие тюки более удобны для порционирования. Чтобы лучше использовать транспортные и складские возможности, новый BiG Pack 1270 предлагает значительно более высокую плотность прессования, чем предшествующая модель.



**BiG Pack 1290 (VC)**

KRONE предлагает BiG Pack 1290 (VC) для самого распространенного в мире канала 120 x 90 см. Меньший расход шпагата и хорошие свойства складирования – это не единственная причина для этого столь популярного размера канала. Благодаря значительно более длинному прессовальному каналу форма тюка снова была значительно улучшена. Кроме того, теперь для машины имеется также режущий аппарат с 51 ножами VariCut.



**BiG Pack 1290 HDP (VC)**

Эталон производительности и плотности прессования. Возможно формирование более 100 тюков соломы в час – и это при весе тюка до 500 кг. Вы перевозите солому или сено на большие расстояния и хотите использовать полную транспортную емкость? Тогда Вас не разочарует технология HDP от KRONE.





## Новое поколение BiG Pack (в соответствии с размером канала)

BiG Pack 1270 BiG Pack 1270 VC	120 x 70 см	
BiG Pack 1270 MultiBale BiG Pack 1270 MultiBale VC	120 x 70 До 9 маленьких тюков в одном большом	
BiG Pack 1290 BiG Pack 1290 VC	120 x 90 см	
BiG Pack 1290 HDP BiG Pack 1290 HDP VC	120 x 90 см	



# BiG Pack

С течением времени

1993

## Первые BiG Pack

Родился BiG Pack – создан первый крупноупаковочный пресс-подборщик KRONE ...



2003

## Много маленьких в одном большом тюке

KRONE представляет систему MultiBale – первый пресс-подборщик на рынке, который может связывать как крупногабаритный тюк, так и до девяти маленьких тюков в одном большом.



2006

## Больше возможностей

PreChop – интегрированный фронтальный измельчитель еще больше измельчает солому и расширяет возможности применения тюков.



1999

## Внедрение вариальной системы наполнения VFS

VFS – вариальная система заполнения от KRONE. На большинство моделей BiG Pack устанавливается двойной узловязатель.

2005

## Новый стандарт

Внедряется BiG Pack 1290 HDP и с этого дня оказывает заметное влияние на торговлю соломой в мире.



# BiGPACK

2013

## Рекордная производительность

BiG Pack HDP II заботится о новых рекордах. Компания KRONE разработала совершенно новый крупнопакующий пресс-подборщик, существенно повышающий производительность и плотность прессования.



2017

## Функция сбора

С помощью тележки для перевозки тюков BaleCollect компания KRONE последовательно оптимизирует заготовку соломы. BaleCollect собирает с пресса трех тюков при работе в поле. На дороге BaleCollect следует за пресс-подборщиком благодаря телескопическому дышлу безопасно и точно по колее.



2011

## Более быстрое достижение высокой плотности

Поколение «HighSpeed» опережает рынок крупнопакующих пресс-подборщиков – до 20% увеличенная производительность при той же плотности по сравнению с предыдущей моделью.

2016

## Новый, переменный режущий аппарат

Режущими аппаратами VariCut (VC) с 51 ножом компания KRONE укомплектовывает свое предложение для производства короткой соломы.

2020

## Высокая производительность

Повышенная производительность благодаря более высокому удобству управления, а также растущая продуктивность – это отличает новое поколение BiG Pack, которое в будущем будет дополнять поколение HighSpeed.



# Активный подборщик KRONE

- Чистая работа: большая производительность благодаря активному подающему валцу
- Прижимной валец большого размера для лучшей производительности
- Гидравлический привод в дополнительной комплектации подборщика с настройкой частоты вращения, а также передний и задний ход
- Улучшенная плавность хода благодаря конструкции без беговой дорожки
- Меньший износ в результате на 68% меньшего количества подвижных деталей
- Отсутствие технического обслуживания и длительный срок эксплуатации

«Активный подборщик» KRONE – это тысячекратно проверенный на практике подборщик EasyFlow без беговой дорожки, дополненного подающим валцом с активным приводом. Этот идеально согласованный модуль предлагает Вам не только уникальную на рынке производительность подбора при минимальном износе, но также образцовый поток растительной массы в машину – независимо от того, устроен ли режущий аппарат или нет. Они могут ехать быстрее и достигать большей производительности.

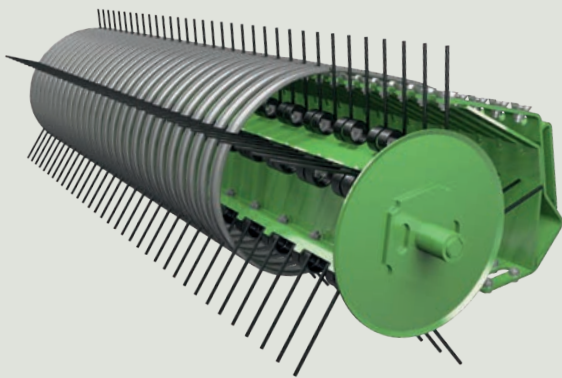

## Здесь меньше, значит больше

Подборщик EasyFlow без направляющей группы имеет простую конструкцию, и меньше подвижных деталей. Это обеспечивает очень плавный ход и меньший износ, что в свою очередь, отражается на более низких затратах на техническое обслуживание и ремонт.



## После них ничего не остаётся лежать на поле

С рабочей шириной захвата 2,35 м (DIN 11220), пятью рядами зубьев и расстоянием между зубьями 55 мм подборщик EasyFlow не требующий управления работает абсолютно чисто. Подающий валец с активным приводом в комбинации с боковыми подающими шнеками проявляет свои преимущества в сухой, ломкой массе, и значительно повышает производительность.



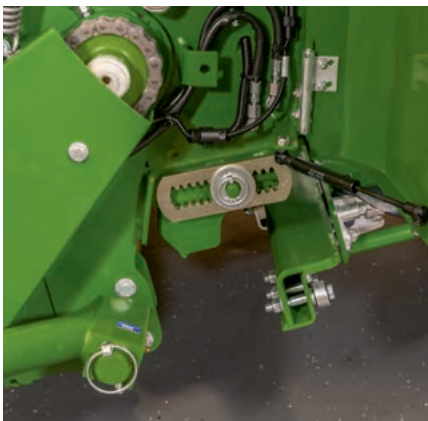

### Серийный ограничитель высоты хода

Именно при высокой стерне подборщик можно регулировать при помощи ограничителя высоты хода – снимается нагрузка с копирующих колес, и они поднимают подборщик только на больших неровностях.



### Всегда равномерный поток

Прижимной валец большого размера обеспечивает постоянный поток кормовой массы. Переключение его высоты производится удобно цепями без применения инструментов. С него непрерывно снимается нагрузка посредством пружин.



### Без вреда дернине

Расположенные сбоку маятниковые копирующие колеса с пневматическими шинами регулируются по высоте без применения инструментов и следуют за каждым поворотом. По причине благоприятного характера инерционного движения дернина не повреждается даже при прохождении поворотов.



# KRONE VariCut (VC)

- Производство короткой соломы высочайшего качества ножами в количестве до 51 штук
- Регулируемое устройство включения групп ножей для гибкой длины резки
- Эффективный благодаря ременному приводу и четырехрядному ротору
- Опционально с реверсивным устройством для быстрого устранения забиваний
- Имеются модели с 26 или 51 ножами – для каждой задачи эксплуатации соответствующий режущий аппарат

С VariCut 26 или VariCut 51 компания KRONE предлагает чрезвычайно универсальный и комфортный режущий аппарат для своих крупнопакующих пресс-подборщиков, которые не оставляют желать ничего лучшего. Если Вы предпочитаете длину резки минимум 44 мм, то Вам подойдет вариант с 26 ножами, если она должна быть вдвое короче, то мы рекомендуем вариант с 51 ножами.

## Комфортабельная защита от перегрузки

Боковой поликлиновый ремень приводит в действие подборщик и ротор. Благодаря непрерывному контролю проскальзывания ременный привод автоматически отключается при перегрузке, с которым подборщик и режущий аппарат также отключаются. Задвигание и выдвигание ножей для щадящего перезапуска может производиться автоматически или вручную.



## Зажаты и зафиксированы

При гидравлическом включении ножей, ножевая кассета зажимается в раме. Это снимает нагрузку с опорных роликов ножевой кассеты – возникающие при резке вибрации надежно улавливаются. Это обеспечивает длительную плавность хода при задвигании и выдвигании кассеты.



## Регулируемое устройство переключения групп ножей

Ножи могут преселективно разбиваться на группы 51, 26, 25, 12 и 5 ножей на VariCut 51, а также 26, 14, 12, 6 и 6 ножей на VariCut 26.

Преселективно установленная группа включается гидравлической системой, управляемой из кабины. Все переключающие кулачки установлены на валу и поэтому могут разделяться индивидуально по группам.





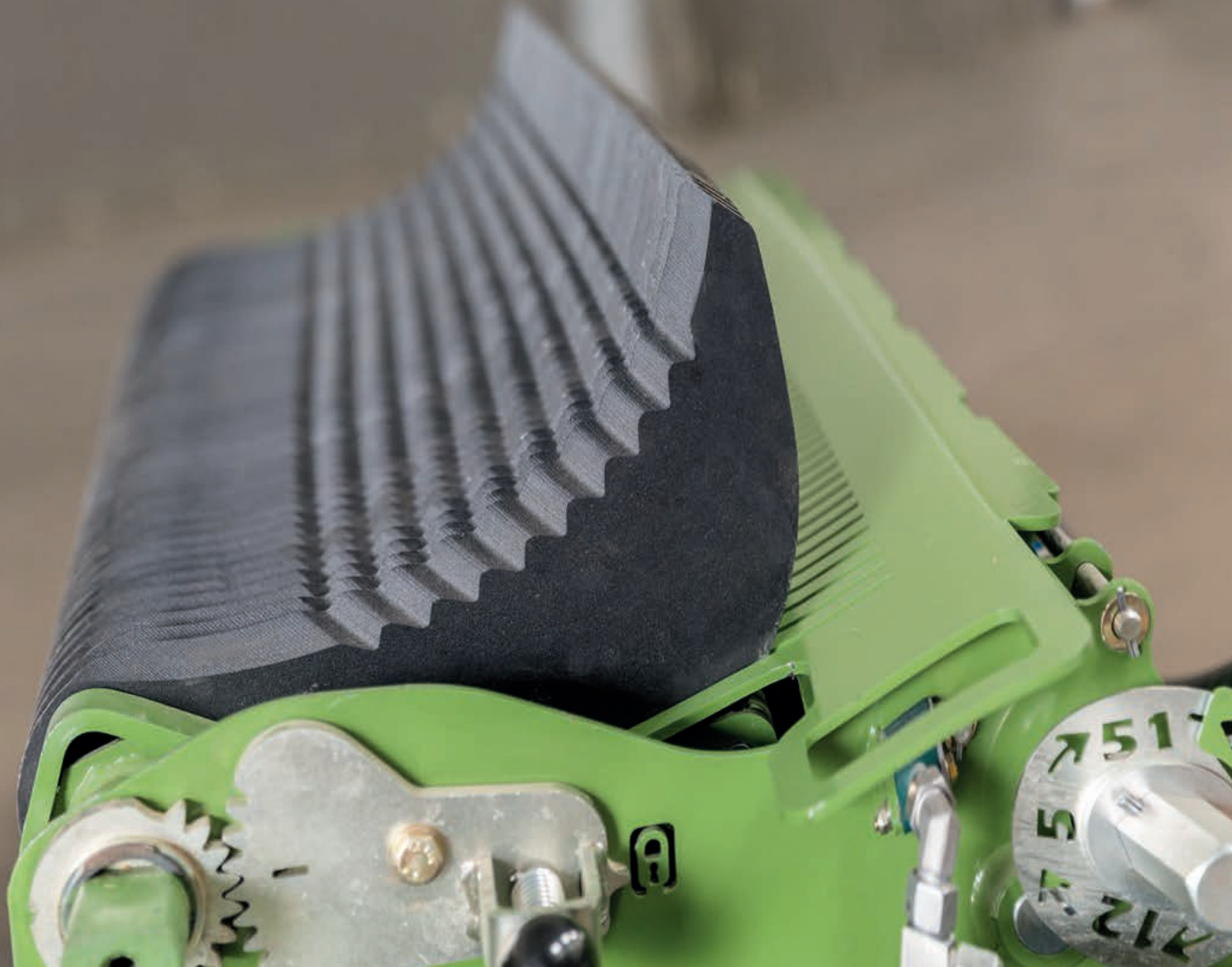

#### **Простая чистка**

Всего лишь за один прием клапан для чистки переводится в положение над ножами, чтобы убрать засорение. Дополнительно на VariCut 51 область ножей и индивидуальная защита ножей чистится интегрированной системой чистки сжатым воздухом.



#### **Возможность реверсирования**

С помощью реверсивного устройства, входящего в дополнительную комплектацию, даже серьезные забивания могут быть мгновенно устранены. Для этого режущий аппарат реверсируется из кабины, чтобы просто удалить посторонний предмет, вызвавший блокировку.



#### **Комфортный монтаж и техническое обслуживание**

Для технического обслуживания односекционная ножевая кассета благодаря устройству для быстрого присоединения в несколько приемов и с помощью транспортной рамы грузоподъемной тележки для поддонов, входящей в дополнительную комплектацию, может выниматься сбоку из машины. Если режущий аппарат при уборке урожая не требуется, например, при тюковании сена, то пресс-подборщик может использоваться также без ножевой кассеты.



# KRONE PreChop

- Короткая измельченная растительная масса, минимальная теоретическая длина измельчения: 21 мм
- Регулируемая длина измельчения, две подключаемые противорежущие пластины
- С эффектом расслоения волокна для лучшей впитывающей способности
- Со ступенчатым редуктором и гидравлической регулировкой высоты

В качестве интегрированного переднего измельчителя для крупнопакующих пресс-подборщиков KRONE модельных рядов BiG Pack 1270 (VC), 1290 (VC) и 1290 HDP (VC) PreChop с 96 ротационными ножами и двумя рядами по 47 противорежущих ножей достигает теоретическую длину 21 мм. При этом PreChop не только измельчает, но и заметно расщепляет соломинки.



### Повышает варианты эксплуатации

Мелко измельченный и не содержащий пыли материал находит, например, применение в качестве подстилки в птицеводческих помещениях, боксах для молочного скота, в свинарниках для свиноматок и откорма. К тому же, он служит кормом в рационе с малым содержанием сырой клетчатки, покрытием почвы при выращивании грибов. Обработанная солома приобретает большую впитывающую способность, легче распределяется в животноводческом помещении, каналы для животноводческих стоков остаются свободными, а удобрения быстрее минерализуются.

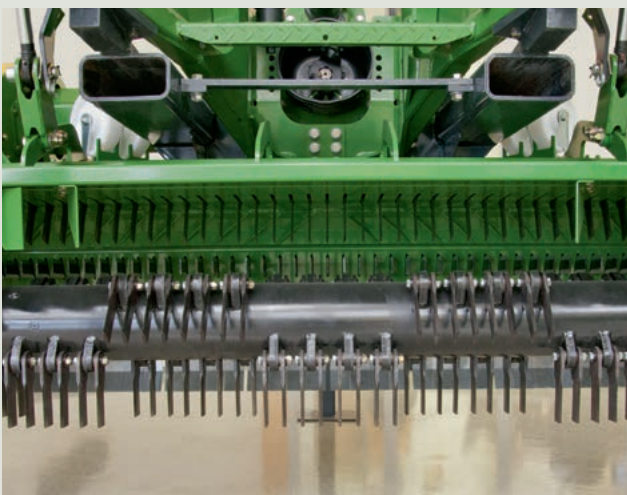

### 190 ножей для лучшего качества измельчения

Ножевой ротор имеет большой диаметр 525 мм и 96 маятниковых измельчающих ножей, размещенных блоками. При оборотах свыше 3 000 в минуту благодаря двум рядам противорежущих ножей в количестве 47 штук стебельчатая масса транспортируется до того, как передается непосредственно на подборщик BiG Pack. Разделительная планка между противорежущих пластин обеспечивает лучшее качество резки. Интенсивность обеих противорежущих пластин может устанавливаться без инструментов на пять ступеней. Для более высокого срока службы все ножи могут применяться с двух сторон.



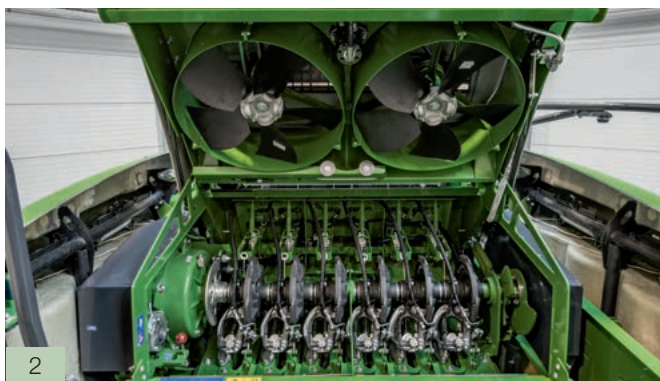

### 1. Простой демонтаж

Если PreChop не требуется длительное время, то фронтальный измельчитель, навешенный на крепежный палец, демонтируется без каких-либо трудностей. После извлечения крепежных пальцев и карданного вала измельчитель выдвигается в сторону на транспортных роликах.

### 2. Чистое связывание

Особенно в экстремальных пыльных условиях важен вопрос эффективной чистки узловязателей. Благодаря совершенно новой разработке KRONE PowerClean не только узловязатели, но и большие области пресс-подборщика надежно защищены от отложений.

### 3. Активный подборщик имеет универсальное применение

В сочетании с PreChop при необходимости подающий вал активного подборщика может фиксироваться и отключаться. Прижимной валец может откидываться вверх. Высокий подъем PreChop позволяет использовать пресс-подборщик без демонтажа фронтального измельчителя.



# KRONE VFS – переменная система заполнения

- Хорошее смешивание и равномерное предварительное уплотнение для оптимального заполнения прессовального канала
- Предварительное уплотнение регулируется через терминал управления
- Индикатор загрузки предварительной камеры обеспечивает максимальную пропускную способность даже для неопытного механизатора
- Защита посредством предохранительной муфты для высочайшего удобства управления
- Лучшая производительность при любой убираемой культуре и любом размере валка

Лучшее, враг хорошего – под этим девизом была переработана переменная система заполнения (VFS). Лучшего смешивания и хорошего предварительного уплотнения было инженерам KRONE недостаточно, особенно для короткого материала и различных убираемых культур. Вы можете сразу же настроить предварительное уплотнение нового BiG Pack через терминал управления, и Вы всегда будете информированы об эксплуатации.



Высочайшее удобство управления и оптимальное использование машины обеспечивает максимально возможную суточную производительность. Благодаря регулируемому с сиденья в тракторе предварительному уплотнению в предварительной камере, а также индикатору загрузки на основе крутящего момента переменной системы заполнения Вы всегда доводите BiG Pack до предела. Несмотря на высокую производительность, материал хорошо перемешивается благодаря непрерывному вращательному движению, при этом все же обрабатывается предельно бережно и не подвергается воздействию сил ускорения других систем подачи.

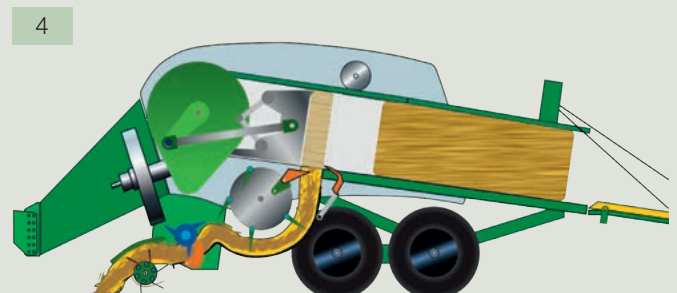
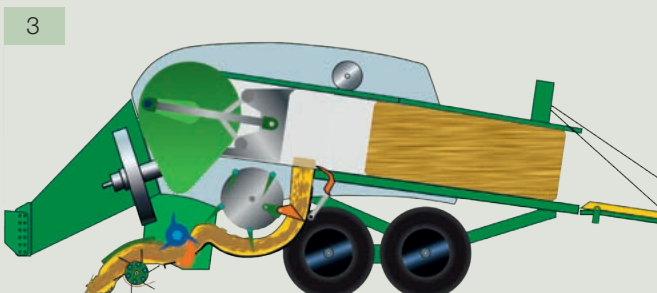
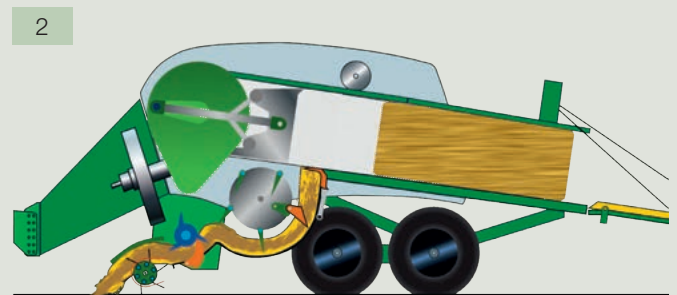
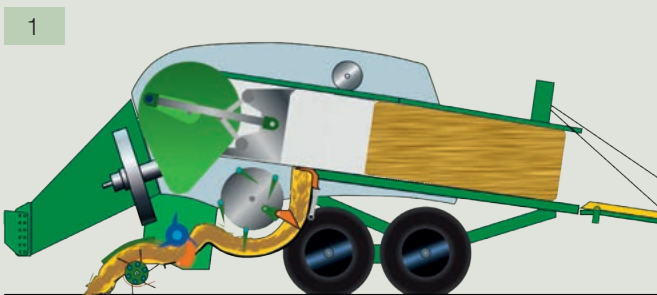





Вариабельная система заполнения дает еще одно решение KRONE, которое привлекает профессионалов. Показательный пример силы инноваций, отличающий компанию KRONE. Поскольку вариабельная система заполнения сочетает преимущества непрерывных транспортных систем с преимуществами систем, зависящих от количества, KRONE открывает новые направления в производстве крупнопакующих пресс-подборщиков. Благодаря вариабельной системе заполнения Вы работаете эффективно, не зависите от формы и объема валка.

**Рис. 1:**

Вариабельная система заполнения работает с четырьмя захватывающими и одной подающей граблями, а также одним копирующим коромыслом. Захватывающие граблины управляются направляющей группой, подающая граблина – посредством второй поворотной направляющей группы.

**Рис. 2:**

Пока беговая дорожка подающей граблины не повернута, захватывающие и подающая граблина непрерывно направляют прессуемую массу в транспортный канал и предварительно уплотняют ее. Копирующее коромысло с удерживающими зубьями удерживает собранную растительную массу под прессовальным каналом.

**Рис. 3:**

Только когда предварительная камера достаточно заполнена, копирующее коромысло с его удерживающими зубьями выдавливается убираемой культурой из камеры предварительного прессования. При этом она освобождает переход в прессовальный канал и одновременно срабатывает муфта.

**Рис. 4:**

Вся направляющая группа подающей граблины перемещается, так что она направляет растительную массу в прессовальный канал. Затем копирующее коромысло и направляющая группа снова падают назад в свое исходное положение.



# KRONE VFS – вариабельная система заполнения

- Вариабельная система заполнения для каналов всех размеров повышает количество унифицированных деталей
- Компоненты большого размера из BiG Pack HDP II обеспечивают высочайшую эксплуатационную надежность
- Индикатор загрузки и регулировка предварительного уплотнения в терминале обеспечивают максимальную продуктивность даже для неопытных механизаторов.
- Электронный запуск вариабельной системы заполнения VFS только в режиме сбора – при синхронизации 1:1 система неактивна

Просто как всё гениальное! Так можно описать вариабельную систему заполнения (VFS) KRONE. Вращающийся корпус барабана с пятью рядами зубьев непрерывно подбирает убираемую культуру режущим ротором или подборщиком, надежно перемешивает и превосходно формирует предварительно уплотненные тюки корма. Независимо от того, длинный или короткий материал – всегда гарантируется равномерное заполнение каналов.

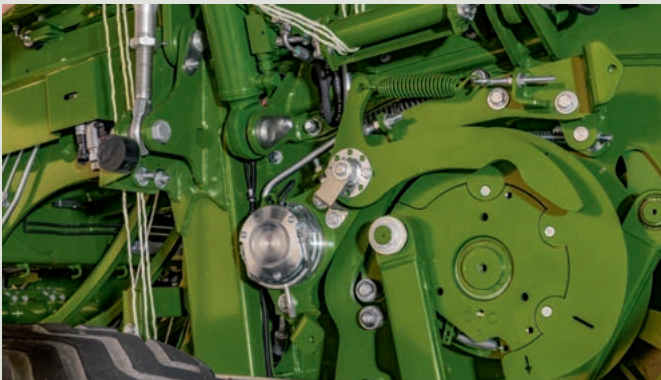

## Переключение вариабельной системы заполнения

В новом BiG Pack система переключения вариабельной системы заполнения полностью переработана. Опять копирующее коромысло контролируется датчиком. Если подается недостаточно материала, активируется собирающий механизм посредством тормоза с электрическим управлением. Если тормоз не задействован, система при каждом повороте направляет материал в прессовальный канал посредством направляющих граблей.

В чем секрет: посредством новой электронной системы запуска имеется возможность из кабины влиять на предварительное прессование и тем самым на толщину слоя или количество слоев в тюке. На дисплее терминала Вы непосредственно видите, насколько заполнена предварительная камера с каждым оборотом, а момент срабатывания можно регулироваться в соответствии с требованиями. В режиме подачи 1:1 тормоз не активируется!



## Степень использования всегда в поле зрения

Посредством входящей в дополнительную комплектацию системы измерения крутящего момента в приводном механизме непрерывно определяется степень использования вариабельной системы заполнения и тем самым всей машины, и посредством столбчатого индикатора. Это означает, что Вы всегда можете использовать BiG Pack чрезвычайно продуктивно с максимальной степенью загрузки.





#### **Низкий уровень износа**

Внутренняя направляющая группа накопительных граблин разделена и при износе или повреждении может просто и удобно меняться. Нижняя часть направляющей группы расширена до 20 мм и тем самым исполнены со значительно большей прочностью. В новом поколении BiG Pack используются направляющие ролики гораздо большего размера и управляющие рычаги от BiG Pack HDP II.



#### **Хорошая смазка**

Для значительного увеличения срока службы была также полностью переработана автоматическая система смазки переменной системы наполнения. Более высокая степень консистентной смазки и новое вращающееся соединение обеспечивают высочайшую эксплуатационную надежность. Сюда вошли многие знания, полученные из специально разработанных для сбора сахарного тростника BiG Pack X-treme.



#### **Один за всех**

Во всех BiG Pack используется одинаковая переменная система заполнения. Это повышает количество унифицированных деталей и, таким образом, значительно упрощает обеспечение запасными частями сервисного партнера. Посредством монтируемой в различных положениях поперечной балки может регулироваться поперечное сечение канала предварительной камеры к соответствующей машине, что особенно на машинах PreChop приводит к лучшей форме тюка.



## Привод

- Большая инерционная масса и высокая частота вращения обеспечивает спокойный ход
- Прямой силовой поток посредством карданных валов и предохранительных муфт
- Без срезных болтов в магистрали привода для высочайшей комфортабельности обслуживания
- Простой запуск машины благодаря гидравлической системе помощи при запуске, доступной в дополнительной комплектации для каждого BiG Pack.

Компания KRONE издавна полагалась на большие маховики, потому что это единственный способ снизить пиковые нагрузки на приводной механизм и повысить рентабельность крупнопакующего пресс-подборщика. Приводы посредством редукторов и приводных валов вместо цепей обеспечивают к тому же чрезвычайно эффективный привод всей машины. Вам не нужно искать на KRONE BiG Pack неудобные защитные приспособления для приводного механизма с помощью срезных болтов. Здесь все чрезвычайно удобно защищается предохранительными муфтами.



### Гидравлический запуск

Для щадящего запуска машины все пресс-подборщики BiG Pack могут оснащаться гидравлической стартовой помощью. Маховик ускоряется посредством двойного гидравлического мотора, до того, как в работу включается вал отбора мощности трактора.



### Плавность хода и комфорт движения

Большие маховики предотвращают раскачивание и гарантируют спокойный ход машин. На машинах KRONE BiG Pack улавливаются пиковые нагрузки, машина работает равномерно и имеет значительно меньшую требуемую мощность. Это не только бережет нервы, но также экономит топливо и сводит к минимуму износ.



### Показательная защита

При запуске BiG Pack производится защита карданного вала посредством фрикционной муфты. При перегрузке машины ее надежно защищает автоматическая кулачковая муфта пресс-подборщика от энергии, накопленной в маховике. Обе муфты установлены перед маховиком для облегчения обслуживания.





### Напрямую и эффективно

Передача усилия на захватывающие граблины и узловязатели производится на крупнопакующих пресс-подборщиках KRONE посредством прочных с низкими эксплуатационными расходами приводных валов, редуктора и предохранительных муфт. Кроме этой технологии привода, Вы приобретаете комфорт и надежность.

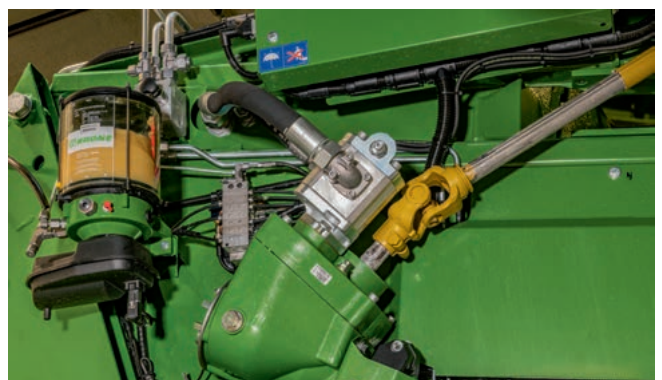

### Все на борту

Наряду с переключением ремня режущего аппарата VariCut и системой управления прессовального канала гидравлическая система чистки машины KRONE PowerClean также является закрытой бортовой системой и не требует масла из гидравлической системы трактора.



## Прессовальный канал

- Удлиненный прессовальный канал для оптимальной формы и плотности тюка прежде всего в сухом материале
- Большие гидравлические цилиндры с прямым давлением большого размера для высочайшей плотности тюка
- Электронный датчик в виде зубчатого колеса для постоянно одинаковой длины тюка
- Электронная регулировка усилия прессования для равномерной плотности тюка
- Делимый выталкиватель остатка тюка для выдвигания только заднего тюка или для опустошения всего прессовального канала

С помощью удлиненного на более чем 20% прессовального канала и верхнего прессовального канала по всей ширине канала новый BiG Pack создает идеальные условия для еще более лучшей формы и плотности тюка, в частности при очень сухих убираемых культурах и высокой производительности. Бортовая гидравлическая система с автоматической регулировкой усилия прессования обеспечивает даже при меняющейся влажности и различных стебельчатых культурах тюки одинаковой формы и ровными краями.



### В полную силу для прессования тюков высокой плотности

Прессовальный канал теперь удлинен на 20% до 3,60 м. На BiG Pack 1290 HDP в передней области в серийной комплектации дополнительно встроены сменные изнашивающиеся пластины. Это позволяет получать тюки оптимальной формы и плотности с небольшим износом. До шести гидроцилиндров приводят в действие верхние и боковые прессовальные щитки. Необычайно прочная опора рассчитана на высокие длительные нагрузки.



### Съемная задняя часть машины

BiG Pack имеет прочное завершение рамы с навесным кронштейном. С его помощью легко агрегируется, например, тележка для тюков.



### Всегда одинаковая длина тюка

KRONE в BiG Pack делает ставку на электронное измерение длины тюка посредством зубчатого колеса. Оно расположено по центру прессовального канала и защищено боковым щитком от посторонних предметов и грязи.



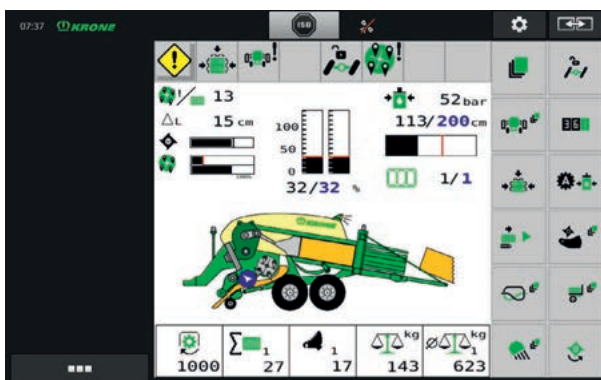

### Автоматический режим

Механизатор выбирает на терминале плотность от 0% до 100%. После этого гидравлическое давление в прессовальном канале устанавливается автоматически системой регулировки силы прессования. Даже при меняющихся условиях Вы получаете равномерно уплотненные тюки.

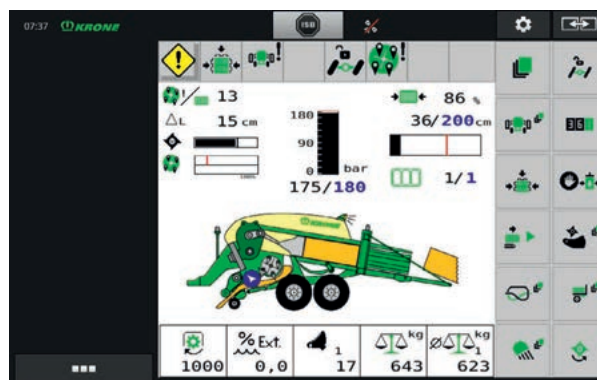

### Ручной режим

При запуске пресс-подборщика всегда предварительно выбирается ручной режим с давлением прессования 50 бар. В этом режиме сначала должен быть заполнен прессовальный канал убираемой культурой, перед тем как перейти в автоматический режим. Конечно, механизматор также может прессовать с фиксированным значением от 0 до 180 бар, но тогда автоматическая регулировка усилия прессования отключается.



### Выталкивание тюков

Выталкиватель тюков является делимым, то есть, Вы можете решать, хотели бы Вы вытолкнуть только последний тюк или полностью опорожнить канал. Когда приводится в действие выталкиватель тюков, давление в прессовальном канале автоматически снижается до регулируемого значения. При этом, в зависимости от заготавливаемой культуры, упрощается выталкивание тюка, посредством оставшегося остаточного давления. В автоматическом режиме выталкиватель тюка автоматически выполняет несколько циклов.



# Узловязатель KRONE

- Высокая эксплуатационная надежность благодаря технологии двойного узловязателя
- Серийная чистка сжатым воздухом может быть заменена чисткой части машины, входящей в дополнительную комплектацию
- Серийная центральная система смазки
- Длительный срок службы

При сильно уплотненных тюках невозможно обойтись без технологии двойного узловязателя. Во время прессования верхний и нижний шпагаты подаются свободными и заправляются в узловязатель на короткое время только во время завязывания узлов. Значительно меньшая нагрузка на узловязатель и шпагат обеспечивают высочайшую эксплуатационную безопасность и надежность.

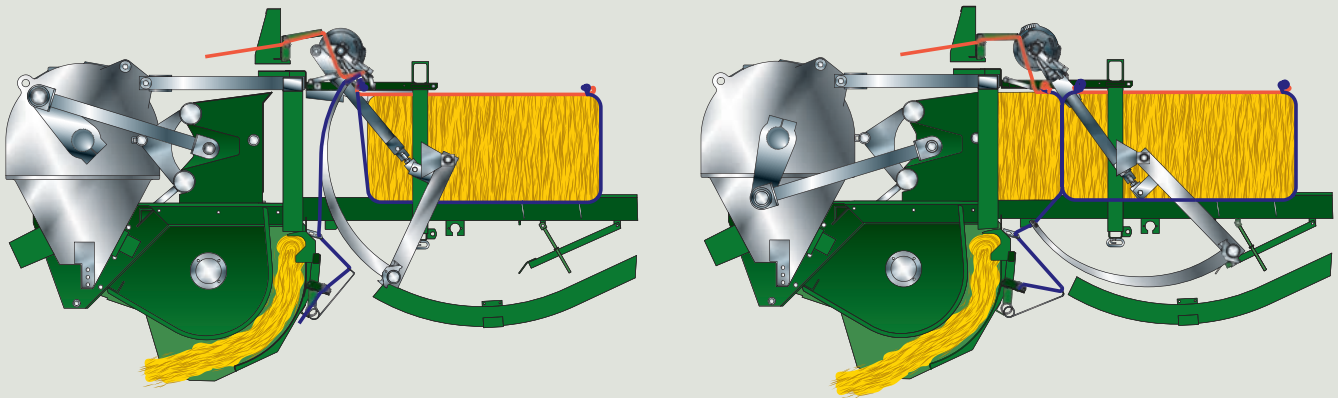

## Принцип работы двойного узловязателя

Во время процесса прессования на тюк подается верхний и нижний шпагат, которые по отдельности связываются друг с другом в начале (начальный узел 1) и в конце (завершающий узел 2) соответствующего тюка. Нижний шпагат продевается через систему натяжных приспособлений и иглу, он обхватывает низ и обе стороны тюка.

Верхний шпагат подается к тюку непосредственно через систему натяжных приспособлений и замыкает верхнюю сторону тюка. Так обеспечивается то, что машина с любой растительной массой может работать с максимальным усилием прессования.





### Достаточно шпагата на борту

Был явно модифицирован не только дизайн, но и улучшена функциональность отделений шпагата. Отделение шпагата является частью боковой крышки и доступен без инструментов через дополнительную крышку. Это эффективно защищает от пыли и грязи. Можно логически связать друг с другом 15 рулонов шпагата с каждой стороны. В дополнение к стандартным 11-кг катушкам компания KRONE предлагает теперь также 15 кг катушки, которые значительно увеличивают длительность действия.



### Можно ли получить больше?

Дополнительно к основному отделению для шпагата компания KRONE как единственный производитель в качестве опции предлагает два дополнительных отделения для шпагата на задней части машины. Здесь можно перевозить всего шесть 15-кг катушек шпагата и тем самым значительно удлинить рабочий день благодаря дополнительным прибол. 250 - 300 тюкам.



# KRONE PowerClean

- Эффективно предотвращает отложения до их появления
- Гидравлический привод для высочайшей продуктивности очистки
- Надежно очищает не только узловязатели, но и боковые стороны машины до оси
- Высочайшие комфорт и безопасность

С помощью частичной очистки машины KRONE PowerClean, KRONE открывает совершенно новые горизонты. Избыточное давление на столе узловязателя отстраняет загрязнения до того, как они скапливаются. Отводимый вниз за отделениями для шпагата воздух надежно очищает боковые стороны машины вплоть до оси. С помощью этой системы Вы можете чрезвычайно комфортно поддерживать чистоту больших деталей своего пресс-подборщика на дороге и в поле.



## Хороший доступ

Весь узел может отклоняться легко и без инструментов, и обеспечивает этим удобный доступ к узловязателям. При отклонении колеса, турбины отключаются автоматически.



## Мощный привод

Посредством бортовой гидравлической системы узел мощно приводится в действие, как только подключается ВОМ. Больше нет необходимости в хорошо известном пневматическом чистящем устройстве, что значительно снижает требования к трактору.





### Большие турбины

Две большие турбины сбрасывают воздух сзади на стол узловязателя. Из-за избыточного давления в зоне узловязателя отложения не имеют шансов попасть туда. Отводимый воздух надежно очищает область за отделениями шпагата.



### Полное закрытие

В закрытом состоянии весь стол узловязателя накрывается пластиковым щитком планой формы. Узловязатели наилучшим образом защищены от наружных воздействий.











# KRONE MultiBale

- До 9 отдельных тюков в одном большом
- Малые тюки длиной от 0,30 м до 1,35 м
- Высокая производительность на поле
- Простое распределение материала на хозяйственном дворе благодаря маленьким тюкам

С помощью входящей в дополнительную комплектацию системы MultiBale Ваш BiG Pack 1270 становится настоящей многосторонней машиной. С помощью больших тюков в поле Вы убираете и транспортируете чрезвычайно эффективно даже большие участки. Маленькие тюки на ферме можно легко перемещать и распределять даже там, где нет крупного погрузочного оборудования. С системой MultiBale компания KRONE предлагает Вам уникальную систему, с помощью которой Вы сможете выделиться среди конкурентов и расширить круг своих клиентов.



### Выполнено пожелание профессионалов

До девяти отдельных тюков в одном большом тюке: Отмеченная наградами технология MultiBale надежно упрощает погрузочно-разгрузочные работы тюков в поле и на дворе. Маленькие тюки имеют длину от 0,30 до 1,35 м и могут также легко перемещаться без дорогостоящих технологий. Разумеется, имеется возможность также для прессования традиционных больших тюков длиной до 2,70 м.

### Из больших в маленькие

Уже во время полевых работ механизатор на терминале управления в кабине трактора выбирает необходимое количество тюков. Наряду с общей длиной больших тюков выбирается количество малых порций. Отдельные тюки меньшего размера скрепляются двумя шпагатами каждый, а весь тюк четырьмя шпагатами. Конечно, Вы можете работать также обычным образом. Затем крупногабаритные тюки перевязываются шестью шпагатами.

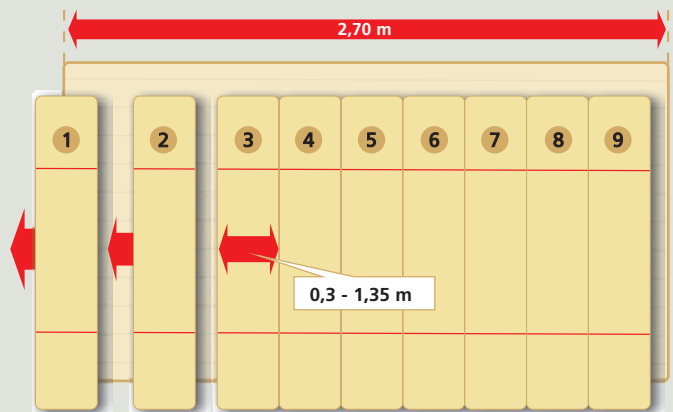



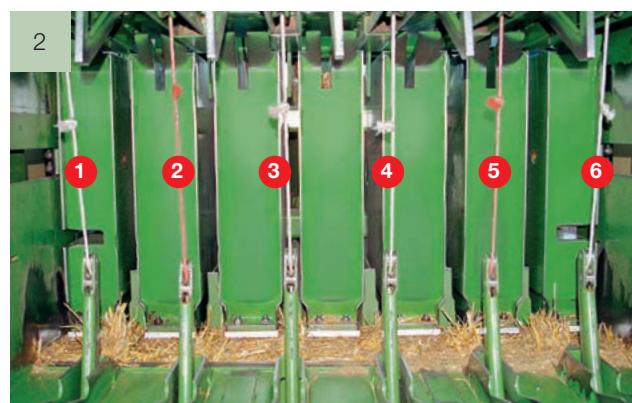
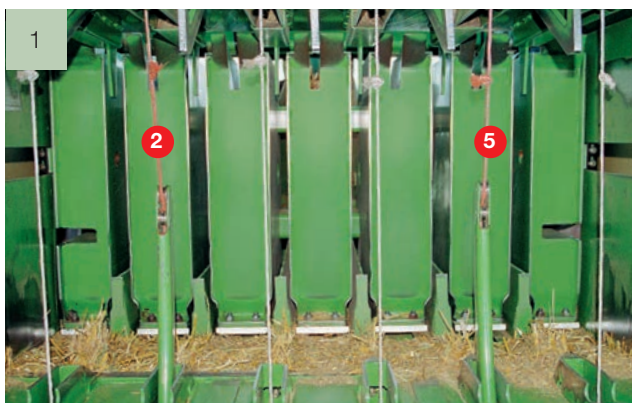

### Составное игольчатое коромысло

В режиме Multibale два узловязателя связывают малогабаритные тюки, другие узловязатели перевязывают весь тюк. Это позволяет составное игольчатое коромысло. При помощи управляемой защёлки соединяются или разъединяются оба игольчатых коромысла. Так как двойной узловязатель может работать только при подаче шпагата, нити проходят незатронутыми под узловязателями. Малые тюки связываются только двумя нитями шпагата (1). В конце процесса прессования оба коромысла снова соединяются автоматически, причем все узловязатели снова проводят шпагат (2). Затем прочно связывается большой тюк.





# Навеска и ходовой механизм

- Усиленное дышло с максимально разрешенной нагрузкой 3 т.
- На выбор верхняя и нижняя навеска, а также различные системы агрегатирования
- Новая усиленная тандем-ось от BPW макс. до 60 км/час
- Разработанный специально для BiG Pack оси Voogie от BPW с высочайшим комфортом езды посредством параболических рессор

Независимо от того, в поле или на дороге – с KRONE BiG Pack Вы всегда будете уверенно работать в поле, и ехать по дороге. Особый вклад вносит на выбор жесткая или поворотная тандем-ось, обеспечивающая максимальную скорость до 60 км/ч.



## Верхняя и нижняя навеска

Под заказ все BiG Pack могут опираться на нижнюю или верхнюю навеску. Это возможно благодаря модульному дышлу для опорной нагрузки до трех тонн. Благодаря компактной конструкции и устанавливаемому в различных положениях опорному блоку карданного вала всегда позволяют реализовать оптимальную работу карданного вала. Имеются дополнительные устройства защиты от столкновений для сохранения шин трактора, особенно на крутых поворотах. Для эксплуатации во всем мире в распоряжении имеются различные типичные для данной страны системы агрегатирования.



## Нижняя навеска

В дополнительной комплектации BiG Pack могут оснащаться прицепным устройством с 80-й шаровой головкой. Для использования в маятниковом прицепном устройстве имеется выбор также заднего прицепного устройства. Муфты в серийной комплектации подсоединены к централизованным системам смазки.



## Опорная стойка

Агрегатирование и снятие машины с трактора значительно упрощаются непосредственно при использовании тягово-сцепного устройства с шаровой головкой 80, если выбирается дополнительно гидравлическая опорная стойка. Она имеет двустороннее действие и обеспечивается маслом непосредственно от гидравлической системы трактора. Под заказ имеется также механическая опорная стойка.





#### Тандем-ось с инерционным управлением

С помощью поддресоренной тандемной оси Voogie, BiG Pack даже на скорости 60 км/час едет плавно, бережет водителя и машину. Благодаря инерционным поворотным задним колесам Вы мастерски пройдете каждый поворот и сохраните ценную луговую дернину. Для движения задним ходом или более высокой передней скорости управляемая ось автоматически выставляется прямо и блокируется гидравлически.



#### Хорошие шины

Все BiG Pack могут под заказ оснащаться шинами размером 500/60 R22,5 или 620/50 R22,5. Разумеется является то, что при этом используются высококачественные радиальные шины. Диаметр шин на обоих вариантах одинаковый, варьируется только ширина шин. Общая ширина машины составляет в обоих вариантах менее 3 метров. Кроме того, для режущего аппарата предлагаются 26,5-дюймовые шины.



#### Простое техническое обслуживание

Также намного удобнее обслуживать управляемую ось. Таким образом, все точки смазки с интервалом смазки < 50 часов подсоединены к централизованной смазке. Наряду с меньшим временем, необходимым для ежедневного технического обслуживания, пыль и грязь, в частности, постоянно удерживаются вдали от точек смазки.



# Управление

- Цветные сенсорные экраны с высоким разрешением и лучшим комфортом
- Благодаря стандарту ISOBUS блоки управления KRONE на крупнопакующих пресс-подборщиках могут применяться для всех машин, подготовленных под ISOBUS
- В комбинации с трактором, подготовленным под ISOBUS, управление KRONE BiG Pack может производиться также через терминал трактора
- Кнопочные панели для простого обслуживания при очистке и техническом обслуживании непосредственно на машине

Уже с терминалом DS 500 от KRONE Вы получаете комфортабельный цветной сенсорный дисплей, с помощью которого Вы сможете управлять всеми важными функциями агрегата. Максимальный комфорт предлагают терминалы ISOBUS CCI 800 и CCI 1200, которые могут применяться одновременно для управления техникой и в качестве дисплея камеры.



## Терминал DS 500

Компактно сконструированный терминал DS 500 имеет 5,7-дюймовый цветной дисплей и позволяет ясное и простое управление техникой. Оно на выбор производится посредством двенадцати функциональных клавиш или сенсорного экрана, а также с помощью колесика на обратной стороне.



## Терминал CCI 800

Совместимый с ISOBUS терминал CCI 800 с 8-дюймовым сенсорным дисплеем служит для управления техникой и в то же время в качестве дисплея камеры, чтобы иметь обзор на одну тележку для тюков. Эта многофункциональность экономит средства и дает оптимальный панорамный обзор. На дисплее с интенсивными цветами и высоким разрешением могут отображаться функции также в режиме мини-просмотра





### Терминал CCI 1200

Новый терминал CCI 1200, совместимый с ISOBUS с 12-дюймовым сенсорным дисплеем позволяет отображать для Вас сразу два универсальных терминала (УТ) на одном дисплее. Так, например, тележка тьюков BiG Pack plus и изображение камеры могут обслуживаться всего лишь одним терминалом, а Вам потребуется только один дисплей. Это экономит денежные средства и улучшает панорамный обзор из кабины. На дисплее с интенсивными цветами и высоким разрешением могут отображаться функции также в режиме мини-просмотра



### Терминал трактора

Все ISOBUS-совместимые машины KRONE могут управляться также напрямую посредством терминала трактора, совместимого со стандартом ISOBUS. Вы производите соединение всего лишь одним кабелем и привычная операционная система появляется на терминале трактора в кабине. Дополнительные органы управления, такие как, джойстик WTK, в зависимости от трактора могут значительно упростить управление машиной.



### Кнопки управления

С помощью кнопок непосредственно на машине могут переключаться режущий аппарат, складывание отделений шпата, лоток и выталкиватель тьюка, а также светодиодное рабочее и сервисное освещение. Посредством светодиодного освещения кнопок, Вы получаете визуальную обратную связь о корректной активации отдельных функций.



# Техническое обслуживание и очистка

- Гидравлическое раскладывание и складывание боковых щитков для удобного заполнения запаса вязального шпагата и оптимального доступа при сервисных и ремонтных работах
- Централизованная смазка для более продолжительных интервалов между проведением техобслуживания и меньших временных затрат
- Дополнительный бак для воды, включая дозатор жидкого мыла для мытья рук на месте

Регулярное техническое обслуживание машины повышает надежность и срок службы Ваших BiG Pack. С этой целью компания KRONE разработала инновационную концепцию складывания, благодаря которой боковые щитки удобно складываются и раскладываются гидравлически для сервисных и ремонтных работ, а также для заполнения запаса вязального шпагата. При складывании и раскладывании отделений шпагата рабочие пространства автоматически освещаются светодиодными фарами, так что Вы даже ночью будете видеть как днем.



## На уровне глаз

Для сервисных и ремонтных работ все детали машины должны иметь хороший доступ. С этой целью боковые щитки BiG Pack по мере необходимости с помощью терминала отводятся непосредственно из кабины трактора или клавиатуры в задней части машины так далеко, чтобы была возможна удобная работа на уровне глаз и с достаточным пространством над головой.



## Эргономично

Интегрированные в боковые щитки отделения шпагата откидываются для пополнения катушек шпагата. После достижения оптимальной высоты крышки отделения шпагата открываются тогда просто и без применения инструментов. В данном положении катушки шпагата имеют оптимальный доступ и заменяются без труда.





#### **Идет как по маслу**

Более продолжительные интервалы между проведением техобслуживания и меньшие временные затраты позволяют централизованная смазка с большим баком для консистентной смазки. Он находится для защиты от ультрафиолетовых лучей спереди под левым боковым щитком.



#### **Чисто**

Встроенный в задней части машины дополнительный бак для воды вместе с дозатором жидкого мыла отвечает за то, чтобы Вы даже после краткого контакта рук с машиной не возвращались в трактор с грязными руками.





## Концепция освещения

- Серийное светодиодное освещение для простого обслуживания машины в области отделений шпагата и узловязателей
- Дополнительное опциональное светодиодное освещение для высочайшего удобства обслуживания даже в долгие рабочие дни
- Светодиодные фары рабочего освещения в дополнительной комплектации для лучшего обзора в поле
- Имеются различные пакеты освещения для индивидуальной адаптации



Рабочее освещение для отделений шпагата



Освещение стола узловязателя



Освещение игл



Освещение в отделениях шпагата



Освещение за отделениями шпагата



**Превратите ночь в день!** KRONE предлагает для BiG Pack множество комплектаций освещения, так что Вы можете полностью адаптировать свой пресс-подборщик к потребностям. Серийно светодиодная система сервисного освещения встроена в отделения шпагата, над иглами и в крышке узловязателя. В виде опции имеется другое светодиодное сервисное освещение и светодиодные фары рабочего освещения.



Вид назад



Освещение лестницы



Освещение подборщика



Светодиодное освещение





# Пресс-подборщик высокой плотности прессования: **BiG Pack 1290 HDP (VC)**

- Прокладывание пути в делах прессовальной техники высокой плотности прессования
- Высочайшая плотность прессования и оптимальные погрузочно-разгрузочные операции
- Еще более эффективная логистика соломы

Сегодня каждый десятый проданный крупнопакующий пресс-подборщик в мире – это KRONE BiG Pack 1290 HDP.

Они производят сильно уплотненные прямоугольные тюки размером 120 x 90 см.



### **Быстрое освобождение поля**

При урожае соломы 4 т/га и весе тюка 500 кг по сравнению с традиционными крупнопакующими пресс-подборщиками с 400 кг/тюк Вы будете загружать на два тюка меньше с гектара. Несмотря на применение высококачественных шпагатов, компания рекомендует KRONE Excellent HDP Strong<sup>2</sup> - затраты на шпагат существенно снижаются благодаря более высокой плотности прессования до 25%.



### **Минимизация затрат**

Экономичность заготовки стебельчатых культур и прибыль при торговле соломой в большой степени зависят от расходов на саму заготовку, транспортировку и хранение. Именно здесь компания KRONE делает ставку на систему HDP. Так как Вы благодаря плотности тюка большей практически на 25% снижаете последующие затраты. Профессиональный сбыт соломы становится более интересным. BiG Pack HDP является гарантом Вашего успеха. Компетентность окупается.





## Идея HDP

В 2003 году компания KRONE ставит себе вопрос, как еще можно оптимизировать торговлю соломой.

**Следующие пункты играют при обработке большого количества соломы решающую роль:**

- Затратные по времени работы
- Высокие затраты на персонал
- Дорогостоящая логистика
- Недостаточная загрузка транспортной техники
- Необходимость больших площадей для складирования

Единственной возможностью оптимизировать все факторы является **повышение веса и плотности тюка.**

Родилась идея пресс-подборщика высокой плотности прессования **«High-Density-Press».**



# KRONE BaleCollect – тележка для тюков

- Экономит время и средства при заготовке больших тюков
- Оптимальное инерционное движение за трактором благодаря телескопическому дышлу
- Различные режимы укладки для последующих рабочих фаз
- Взвешивающее устройство интегрировано в серийной комплектации
- Эффективно и без вреда для почвы

При прессовании KRONE BaleCollect собирает до трех тюков прямоугольной формы шириной 120 см или, в дополнительной комплектации, до пяти тюков 80-го размера. Благодаря различным режимам укладки тюки могут оптимально укладываться на поле для последующих процессов. Это значительно сокращает после прессования время загрузки при заготовке соломы, снижает количество переездов и тем самым сводит к минимуму уплотнение почвы.



## Принцип действия

Платформа BaleCollect имеет производительность приема до трех тюков при ширине канала 120 см или до пяти тюков при ширине канала 80 см. Как только тюки выходят из прессовального канала, они перемещаются направо или налево поперечной штангой, так что освобождается путь для следующего тюка. Если установленный режим укладки достигнут, все тюки автоматически передвигаются выталкивателем с платформы.



## Разумная и надежная езда

Тележка для тюков агрегатируется непосредственно с задней частью пресс-подборщика, чтобы в поле принимать тюки из прессовального канала. Чтобы на дороге ехать надежно, компания KRONE реализовала инновационную конструкцию посредством телескопического ды-

шла. При езде по дорогам платформа складывается до трехметровой транспортной ширины, дышло выдвигается и фиксируются инерционные колеса и оси. BaleCollect следует точно по колею – даже на высокой скорости движения до 50 км/час или на узких въездах на поле.





### 5 различных режимов укладки

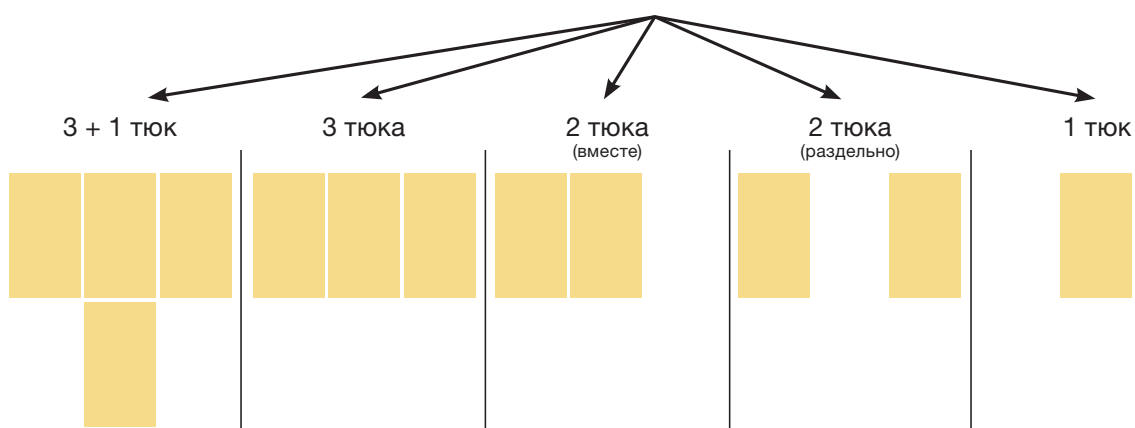

#### Индивидуальная укладка тюков

Дальнейшая производственная цепочка требует порой различные варианты укладки. Для ValeCollect при размере канал 120 можно выбирать между пятью различными режимами укладки. Если все тюки должны лежать на разворотной полосе или вблизи, используется режим «3 тюка» или «3+1 тюк». Если, напротив, обматываются сенажные тюки, то в первую очередь выбираются режимы «2 тюка вместе» или «2 тюка раздельно». Разумеется, тюки могут сбрасываться вручную также в любой момент нажатием клавиши. В качестве опции дополнительно возможна укладка тюков под контролем GPS на максимум пяти линиях А-В.



# Дозирующее устройство консерванта

для BiG Pack 5 поколения

- Бак объемом 400 литров установлен за балкой над прессовальным каналом.
- Насосный агрегат, подходящий ко многим моделям техники, установлен в пыленепроницаемом ящике, на легко доступной на балке
- Добавление различных норм дозирования непосредственно над подборщиком для наилучшего распределения
- Различные режимы работы для чрезвычайно точного дозирования и наилучшего качества корма
- Наипростейшее техническое обслуживание и управление

Силосование или консервирование – с входящей в дополнительную комплектацию, полностью интегрированной системой дозирования средств силосования Ваш BiG Pack 5-го поколения становится еще более универсальным. Если оптимальное содержание влаги в урожае не достигается, или если Вы просто хотите значительно улучшить процесс силосования в тюке силоса, Вам идеально подойдет эта система.



## Всего достаточно на борту

В баке, специально разработанном для BiG Pack, Вы можете взять с собой до 400 литров средства силосования или консерванта в задней части на прессовальном канале. Электронный датчик уровня наполнения всегда покажет Вам уровень запаса. Загрузка возможна либо через большое загрузочное отверстие с сеткой, либо через стояк сбоку в задней части машины.



## Пыленепроницаемое расположение

Насосный агрегат, включая фильтр и клапаны, установлен в пылезащищенном исполнении в ящике насоса, также в балке. Его можно снять без инструментов всего в несколько приемов, например, для защищенного от замерзания хранения зимой. Также были продуманы такие полезные функции, как подключение сжатого воздуха для опорожнения трубопроводов, а также надлежащий дренаж ящика насоса. Для проведения технического обслуживания насос можно переключить с помощью кнопки.





### Хорошее распыление

Средство силосования/консервирования распыляется в поток растительной массы непосредственно над подборщиком с помощью двух плоскоструйных форсунок на каждый трубопровод. Благодаря двум трубопроводам можно применять три различные нормы дозирования в зависимости от влажности. Держатели форсунок можно открывать без инструментов для простого технического обслуживания.



### Простое управление

Полностью интегрированная в терминал управления BiG Pack система дозирования может работать в различных режимах. Будь то фиксированная норма дозирования (л/мин), норма дозирования в зависимости от производительности (требуется дополнительный взвешивающий лоток), норма дозирования в зависимости от влажности в три этапа (требуется дополнительный влагомер) или процентный расход – все значения могут быть легко и удобно установлены в подменю.





# Дополнительная комплектация

Индивидуальное оснащение для любой задачи

- Полностью интегрированная система измерения влажности в прессовальном канале
- Интегрированное взвешивающее устройство лотка для тюков
- Система камер для безопасности движения задним ходом
- Дополнительные ящики для шпата в задней части машины
- Установка для средства силосования для оптимизации качества корма

С дополнительным оборудованием Вы имеете возможность увеличивать или уменьшать оснащение Вашего пресс-подборщика, и создавать для себя более комфортные условия работы. Так Вы благодаря измерению влажности и взвешивающему лотку тюков будете всегда получать точнейшую информацию о результатах работы.

Светодиодные рабочие фары и камера заднего вида всегда обеспечивают обзор.



## Навеска для плавного хода

Разные страны – разные системы сопряжения: серийно пресс-подборщики BiG Pack имеют дышло для верхней или нижней навески. В дополнительной комплектации BiG Pack могут оснащаться прицепным устройством с шаровой головкой или сцепной петлей. Для использования в маятниковом прицепном устройстве имеется выбор также заднего прицепного устройства.



## Легкий старт

KRONE предлагает для всех крупнопакующих пресс-подборщиков гидравлическую стартовую помощь. Маховик ускоряется посредством двух гидравлических моторов до такого числа оборотов, прежде чем в работу включается вал отбора мощности трактора. Разумеется, это также удобно производится посредством терминала из кабины.



## Надежная опора

Для еще более комфортабельного агрегатирования и снятия машин, KRONE предлагает гидравлически выдвигаемую опорную стойку (опция) для всех BiG Pack. Опорная стойка имеет двустороннее действие и удобно обеспечивается маслом непосредственно от гидравлической системы трактора.





#### **При этом больше шпагата**

Дополнительно к основному отделению для шпагата компания KRONE в качестве опции предлагает два дополнительных отделения для шпагата на задней части машины. Здесь можно перевозить шесть 15-кг катушек шпагата и тем самым значительно удлинить рабочий день.



#### **Острый запас**

Для всех машин BiG Pack с режущим аппаратом XCut или VariCut и фронтальным измельчителем PreChop имеется один дополнительный комплект ножей.



#### **KRONE PowerClean**

Благодаря совершенно новой разработке частичной чистки машины KRONE идет совершенно новым путем. Посредством двух турбин с гидравлическим приводом в зоне узло-вязателя создается избыточное давление, и материал надежно удаляется. Выходящий воздух направляется за отделениями для шпагата и очищает боковые стороны машины до оси.





# Дополнительная комплектация

Дополнительные опции для еще большего комфорта

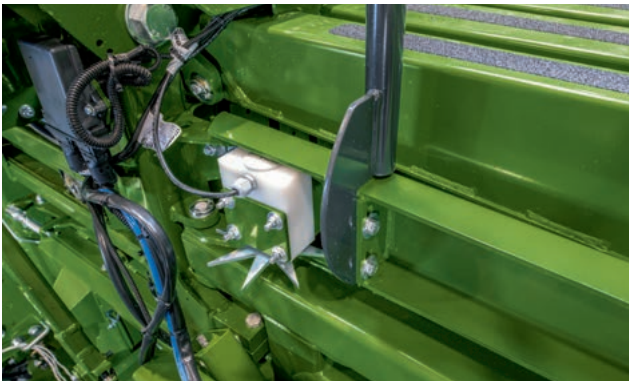

## Качество собираемой массы на виду

С помощью установленного в прессовальном канале влагомера, который является дополнительным оснащением, Вы постоянно будете проинформированы о состоянии прессуемой массы. Данные считываются на мониторе в кабине трактора. Если предустановленное пороговое значение превышает, то подается автоматическое предупреждение.



## Правильный вес

Вы хотите всегда получать информацию о том, выполняются ли требования по весу Ваших клиентов? В этом случае оснастка скатного лотка для тюков интегрированным взвешивающим устройством (дополнительная комплектация) будет правильным выбором для Вас. По терминалу Вы получите не только информацию о весе каждого тюка, но также об общей массе спрессованных тюков.



## Сохраняется обзор

Крупнопакующие пресс-подборщики KRONE могут оснащаться камерой заднего вида и цветным монитором. Монитор рассчитан на применение дополнительной камеры. В качестве альтернативы камера может также подключаться к терминалу CCI.





### Телеметрический блок KRONE SmartConnect KSC

Телеметрический блок KRONE SmartConnect является технической основой для всего мира управления данными техники KRONE. Предпочитаете ли Вы обмен данными с Agrirouter, функции KRONE Smart Telematics или просто лицензии на программное обеспечение через E-Solutions – KRONE SmartConnect обеспечивает соответствующую основу и, благодаря многосетевой SIM-карте, автоматически использует лучшую сеть в текущем месте. Die KSC относится к серийной комплектации BiG Pack.



### KRONE Smart Telematics

С помощью KRONE Smart Telematics Вы всегда имеете в поле зрения данные Вашего сельскохозяйственного агрегата. Для распорядителя сразу виден прогресс работы, без необходимости звонка механизатору. Четкие карты тюков и подробная информация о каждом тюке наилучшим образом документируют результат работы, который также может быть преобразован в простые отчеты в формате pdf всего несколькими щелчками мыши.



### Платформа обмена данными agrirouter

agrirouter – это универсальная веб-платформа обмена данными, объединяющая технику и аграрное программное обеспечение для аграриев и субподрядчиков. Она упрощает обмен данными и позволяет пользоваться данными техники различных производителей. Этим она улучшает производственные процессы и экономичность сельскохозяйственного предприятия.





# Вязальный шпагат **KRONE excellent**

- При разработке технических характеристик расчеты проводились непосредственно для KRONE BiG Pack, оптимальная адаптация к системе
- Высокая прочность узла, причем позади остается любая стандартная нить
- Прочный узел благодаря оптимальной фибриллизации

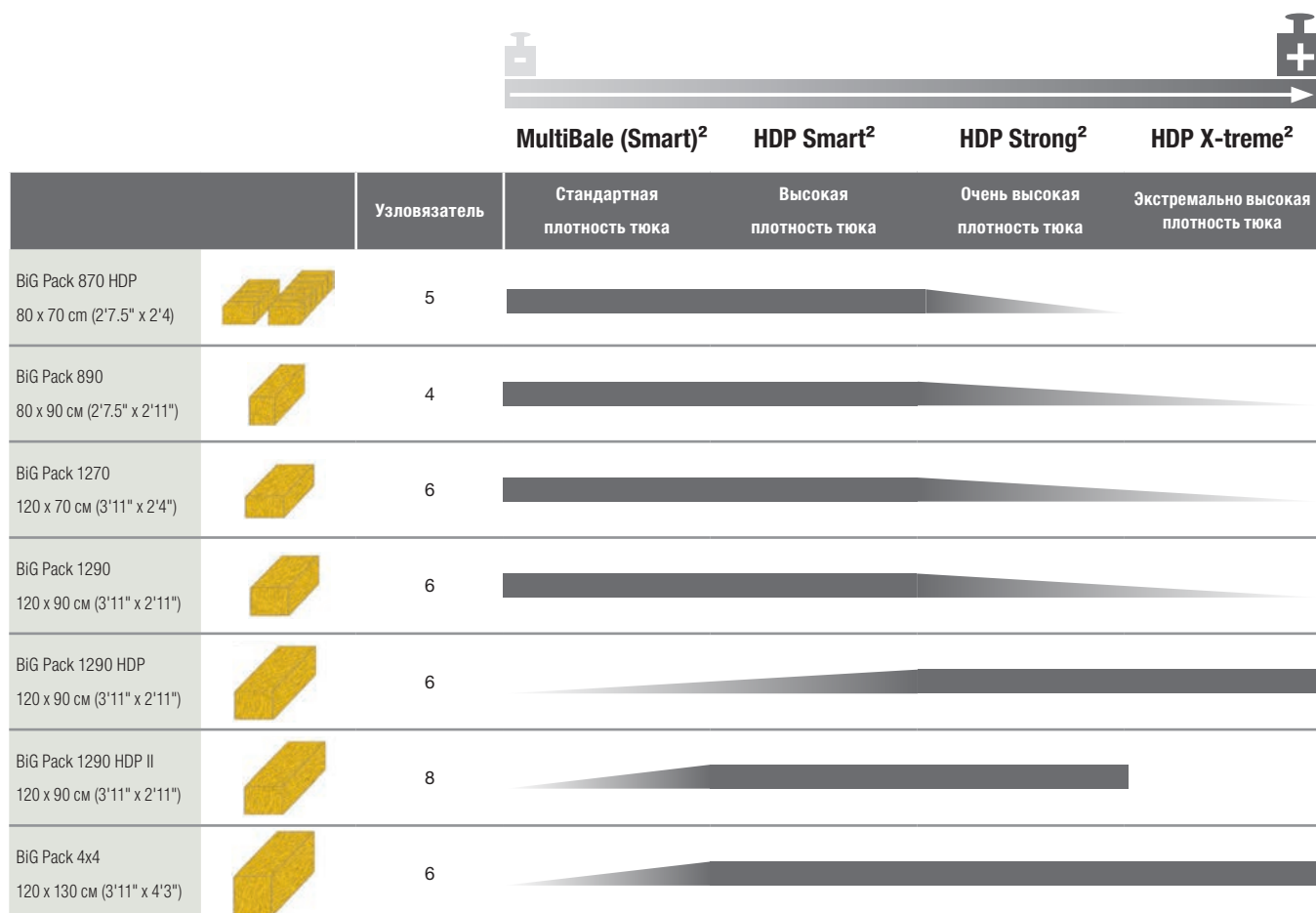

		MultiBale Smart <sup>2</sup>	MultiBale	MultiBale <sup>2</sup>	HDP Smart <sup>2</sup>	HDP Strong <sup>2</sup>	HDP X-treme <sup>2</sup>
Заказ №.	двойная упаковка	27 023 342 0	927 943 0	923 944 0	27 023 343 0	27 023 217 0	27 023 218 0
Цвет							
Макс. прочность узла	кгс	245	245	245	280	315	335
Вес	кг/катушки	11	10	11	11	11	11
Длина	м/бухте	1.342	1.050	1.430	1.287	1.188	1.122
Длина	м/кг	122	105	130	117	108	102
Стойкость к УФ-излучению		высокая	высокая	высокая	высокая	высокая	высокая





### Новинка в ассортименте шпагатов KRONE excellent:

В качестве единственного производителя на рынке компания KRONE предлагает наряду с проверенными 11 кг катушками шпагата теперь также бухты шпагата весом по 15 кг. Это имеет решающее преимущество и означает для водителя следующее: меньше замен шпагата – больше тюков в день – и к тому же абсолютный выигрыш во времени, удобствен и надежности.

- Приблизительно на 36 % больше нити при стабильной прочности узлов
- Реже замена шпагата – больше тюков в сутки
- Выигрыш в комфорте и во времени
- Более высокая экономия и экономичность



#### HDP Strong<sup>2</sup> 11 кг

Проверенные 11 кг катушки шпагата пригодны для всех модельных рядов BiG Pack – даже для новых линеек (305 и 405).



#### HDP Strong<sup>2</sup> 15 кг

Разработано специально для пятого поколения BiG Pack (серия 305/405): новые 15 кг катушки шпагата для большого запаса вязального шпагата и продолжительных рабочих дней.

		MultiBale <sup>2</sup> 15 кг	HDP Strong <sup>2</sup> 15 кг	HDP X-treme <sup>2</sup> 15 кг	
НОВИНКА	Заказ №:	27 025 897 0	27 025 895 0	27 025 896 0	
	Цвет				
	Макс. прочность узла	кгс	245	315	335
	Вес	кг/бухте	15	15	15
	Длина	м/бухте	1.950	1.620	1.530
	Длина	м/кг	130	108	102
	Стойкость к УФ-излучению		высокая	высокая	высокая



# Технические характеристики

## Модельный ряд BiG Pack (BPx05)

		BiG Pack 1270 (BP 305-10)	BiG Pack 1270 VC (BP 305-11)	BiG Pack 1290 (BP 405-10)
Ширина x высота канала	см	120 x 70	120 x 70	120x90
Длина тюка	м	1,0 - 3,2	1,0 - 3,2	1,0-3,2
Требуемая мощность	от кВт/л.с.	120 / 163	140 / 190	120 / 163
Ширина подборщика DIN	м	2,35	2,35	2,35
Длина в транспортном положении	м	8,85	8,85	8,85
Длина в рабочем положении*	прибл. м	10,31	10,31	10,31
Высота	м	3,25	3,25	3,45
Ширина	м	2,99	2,99	2,99
Вес**	от прибл. кг	10 500	12 300	11 000
Шины одинарной оси до 40 км/час		–	–	–
Шины тандемной оси от 50 до 60 км/час		500/60 R22.5 620/50 R22.5	500/60 R22.5 620/50 R22.5 620/55 R26,5**** 710/50 R26,5 (ширина 3,18)****	500/60 R22.5 620/50 R22.5
Тормозная система		пневм. / гидр.	пневм. / гидр.	пневм. / гидр.
Запас шпата***	катушек	30	30	30
PreChop		–	Опция	–
		–	–	–
Двойной узловязатель		6 серия	6 серия	6 серия
MultiBale		Опция	Опция	–
Ножей макс.		–	VC26 = 26 / VC51 = 51	–
мин. длина резки	мм	–	44 / 22	–
Ход поршня	в минуту	45	45	45
BaleCollect		Опция	Опция	Опция

Все иллюстрации, размеры и массы не обязательно совпадают с серийной комплектацией и не имеют обязательной силы. Мы оставляем за собой право на технические изменения.

\* С весовым лотком

\*\* Варьируется в зависимости от оснастки машины

\*\*\* Опция – дополнительные ящики для шпата (+ 12 катушек)

\*\*\*\* С этими шинами общая высота увеличивается приблизительно на 22 см.





		BiG Pack 1290 VC (BP 405-11)	BiG Pack 1290 HDP (BP 405-20)	BiG Pack 1290 HDP VC (BP 405-21)
Ширина x высота канала	см	120x90	120x90	120x90
Длина тюка	м	1,0 - 3,2	1,0 - 3,2	1,0 - 3,2
Требуемая мощность	от кВт/л.с.	140 / 190	155 / 210	180 / 245
Ширина подборщика DIN	м	2,35	2,35	2,35
Длина в транспортном положении	м	8,85	8,85	8,85
Длина в рабочем положении*	прибл. м	10,31	10,31	10,31
Высота	м	3,45	3,45	3,45
Ширина	м	2,99	2,99	2,99
Вес**	от прибл. кг	12.800	12.900	14.700
Шины одинарной оси до 40 км/час		–	–	–
Шины тандемной оси от 50 до 60 км/час		500/60 R22.5 620/50 R22.5 620/55 R26,5**** 710/50 R26,5 (ширина 3,18)****	500/60 R22.5 620/50 R22.5	500/60 R22.5 620/50 R22.5 620/55 R26,5**** 710/50 R26,5 (ширина 3,18)****
Тормозная система		пневм. / гидр.	пневм. / гидр.	пневм. / гидр.
Запас шпагата***	катушек	30	30	30
PreChop		Опция	–	Опция
				–
Двойной узловязатель		6 серия	6 серия	6 серия
MultiBale		–	–	–
Ножей макс.		VC26 = 26 / VC51 = 51	-	VC26 = 26 / VC51 = 51
мин. длина резки	мм	44/22	-	44/22
Ход поршня	в минуту	45	45	45
BaleCollect		Опция	Опция	Опция



# Maschinenfabrik Bernard KRONE

Совершенство до мельчайших деталей

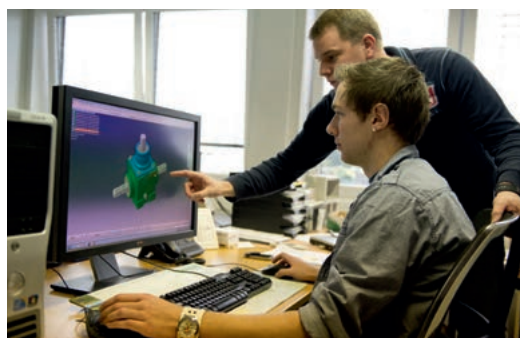

Инновационность, компетентность и близость к клиенту – эти критерии отличают философию семейного предприятия KRONE. Являясь специалистом по заготовке кормов компания KRONE выпускает дисковые косилки, ворошители-вспушиватели, валкователи, самозагружающиеся прицепы и прицепы для транспортировки измельченной массы, рулонные и крупнопакующие пресс-подборщики, а также самоходный BiG M (высокопроизводительную самоходную косилку-плющилку) и кормоуборочный комбайн BiG X.

Качество, сделано в Шпелле, с 1906.

Ваш дилер KRONE



**Maschinenfabrik Bernard KRONE GmbH & Co. KG**

Heinrich-Krone-Straße 10  
D-48480 Spelle

Телефон: +49 (0) 5977 935-0  
Факс: +49 (0) 5977 935-339

[info.ldm@krone.de](mailto:info.ldm@krone.de) | [www.krone.de](http://www.krone.de)